

BOSCH

RUS Инструкция по эксплуатации и монтажу

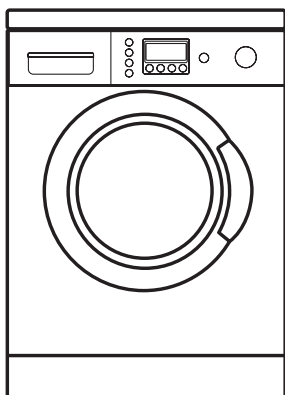

WVD 24520EU

BOSCH

901260

Содержание

Инструкция по эксплуатации

Указания по утилизации	3
Защита окружающей среды/ Рекомендации по экономии	4
Общие указания по технике безопасности	5
Ваша новая стирально-сушильная машина	6
Перед первой стиркой	13
Подготовка, сортировка и загрузка белья	14
Моющие средства и средства по уходу за бельем	20
Программы и функции	22
Стирка/сушка с базовыми установками	30
Стирка/сушка с индивидуальными установками	34
Во время стирки/сушки	40
После стирки/сушки	42
Специальные функции	44
Чистка и уход	46
Самостоятельное устранение мелких неполадок	51
Параметры расхода	56
Сервисная служба	58

Инструкция по установке и подключению

Установка, подключение и транспортировка	59
--	----

Купив новую стирально-сушильную машину, Вы сделали выбор в пользу современного, высококачественного бытового прибора.

Ваша стирально-сушильная машина отличается очень высокой экономичностью. Это касается не только потребления электроэнергии, но и воды, и моющего средства.

Каждая стирально-сушильная машина перед тем, как выйти из стен нашего завода, тщательно проверяется на правильность функционирования и безупречность состояния. Если у Вас появятся какие-либо вопросы, особенно связанные с установкой и подключением машины, то к Вашим услугам всегда специалисты нашей Службы сервиса.

Более подробную информацию и перечень нашей продукции Вы найдете в интернете на нашем сайте: <http://www.bosch-bt.ru>

Пожалуйста, внимательно прочтите данную инструкцию по эксплуатации и монтажу, а также прочую информацию, имеющуюся в комплекте поставки стирально-сушильной машины, и действуйте согласно указаниям, приведенным в этой документации.

В данной инструкции по эксплуатации и монтажу описываются различные модели стирально-сушильных машин. На имеющиеся различия указывается в соответствующих местах.

Сохраните, пожалуйста, всю документацию, касающуюся Вашей стирально-сушильной машины, для дальнейшего использования или для передачи следующему владельцу машины.

Указания по утилизации

Утилизация упаковки

По дороге к Вам Ваша новая стирально-сушильная машина была защищена от повреждений с помощью упаковки. Для упаковки использовался материал, не представляющий опасности для окружающей среды, который, к тому же, может использоваться повторно. Внесите, пожалуйста, свой вклад в защиту окружающей среды и сдайте упаковку на экологичную утилизацию.

Информацию о современных способах утилизации Вы можете получить в той торговой организации, в которой Вы приобрели Вашу стирально-сушильную машину, или в органах коммунального управления по месту Вашего жительства.

Опасность удушья!

Ни в коем случае не позволяйте детям играть с упаковкой. Они могут задохнуться, запутавшись в упаковочной пленке или закрывшись в картонной коробке.

Утилизация старой стиральной машины

Отслужившие свой срок стиральные машины не являются бесполезным мусором! Путем экологичной утилизации из них можно получить дорогостоящее сырье.

Опасно для жизни!

Извлеките из розетки вилку отслужившей свой срок стиральной машины. Затем отрежьте сетевой шнур вместе с вилкой.

Сломайте замок стиральной машины. В этом случае играющие дети не смогут запереться в машине, подвергая свою жизнь опасности.

Утилизация упаковки и старого прибора



Распакуйте прибор и утилизируйте упаковку безвредным для окружающей среды способом.

Данный прибор имеет отметку о соответствии европейским нормам 2002/96/EG по утилизации электрических и электронных приборов (waste electrical and electronic equipment – WEEE).

Данные нормы определяют действующие на территории Евросоюза правила возврата и утилизации старых приборов.

Защита окружающей среды/ Рекомендации по экономии



Рекомендации по экономии

Ваша стирально-сушильная машина очень экономно расходует воду, электроэнергию и моющее средство. Если моющее средство дозируется правильно, то в результате меньше загрязняется окружающая среда, и снижаются расходы на моющее средство. Параметры расхода, относящиеся к Вашей машине, Вы найдете на стр. 56.

Для того, чтобы стирка была экологичной и экономичной:

- ❑ Загружайте в машину рекомендуемое количество белья.
Рекомендуемое для загрузки количество белья, зависящее от выбранной программы, выводится для Вас на дисплей.

При стирке небольшого количества белья машина автоматически уменьшает количество расходуемой воды и электроэнергии.

- ❑ Вместо программы **Cottons** (белое/цветное белье)  **90°C** следует выбирать программу **Cottons Eco** (цветное белье эко)  **60°C** + дополнительная функция **Intensive** (пятна) . Благодаря увеличенной продолжительности программы стирки при 60°C, удается достичь таких же хороших результатов, как и при стирке с температурой 90°C, но со значительным снижением расхода электроэнергии.
- ❑ Откажитесь от предварительной стирки белья с легким или средним загрязнением.
- ❑ Проводите дозировку моющего средства в соответствии со степенью загрязнения белья, его количеством и жесткостью воды. При этом следует руководствоваться указаниями изготовителя моющего средства по его правильному использованию.
- ❑ Если белье затем будет сушиться в стирально-сушильной машине, следует выбрать высокую скорость отжима. Чем больше воды будет удалено при отжиге, тем меньше времени и электроэнергии потребуется для сушки.

Общие указания по технике безопасности

Ваша стирально-сушильная машина предназначена для

- использования только в домашнем хозяйстве,
- для стирки текстильных изделий, пригодных для машинной стирки, в растворе моющего средства,
- с использованием холодной питьевой воды и обычных, имеющихся в продаже моющих средств и средств по уходу за бельем, пригодных для использования в стиральных машинах.

Никогда не оставляйте детей без присмотра рядом со стирально-сушильной машиной.

Не подпускайте домашних животных к машине.

Никогда не вставляйте и не вынимайте штепсельную вилку из розетки влажными руками.

Штепсельную вилку следует вынимать из розетки, взявшись за ее корпус, а не за сетевой шнур.

Если стирка/сушка выполняется при повышенной температуре, то не следует прикасаться к дверце загрузочного люка.

Соблюдайте осторожность при сливе горячего раствора моющего средства.

Никогда не вставляйте на стирально-сушильную машину.

Никогда не облокачивайтесь на открытую дверцу загрузочного люка.

Так как при сушке используется принцип конденсации, во время процесса сушки водопроводный кран должен оставаться открытым, в противном случае программа сушки не начнет выполняться, см. стр. 51 «Самостоятельное устранение мелких неполадок».

Ваша новая стирально-сушильная машина

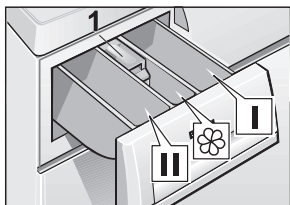

Загрузка моющего средства и средства по уходу за бельем

Ячейка I:
моющее средство для предварительной стирки или средство для подкрахмаливания.

Ячейка II:
моющее средство для основной стирки, смягчитель воды, средство для замачивания, отбеливатель или пятновыводитель.

Ячейка ☼:
средство по уходу за бельем, например, кондиционер или средство, предотвращающее деформацию белья (наполняйте максимум до нижней кромки вставки 1).

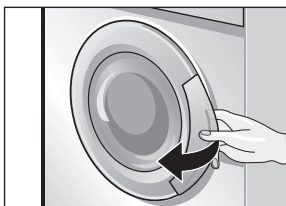

Так дверца
загрузочного люка
открывается...

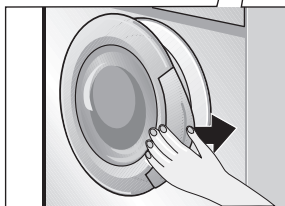

и закрывается

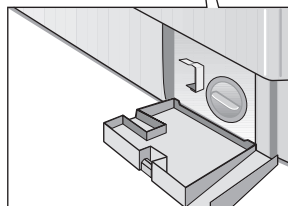

Сервисная крышка

Панель управления

Клавиши выбора дополнительных функций (при желании функции можно активировать дополнительно к программе)

Extra Rinse : дополнительный цикл полоскания

Intensive : интенсивная стирка

Reduced Ironing : щадящий отжим

Prewash : включение предварительной стирки

Можно комбинировать различные дополнительные функции.

При активации дополнительной функции загорается индикаторная лампочка соответствующей клавиши.

Выключение дополнительных функций: еще раз нажмите на клавишу. Индикаторная лампочка клавиши гаснет.

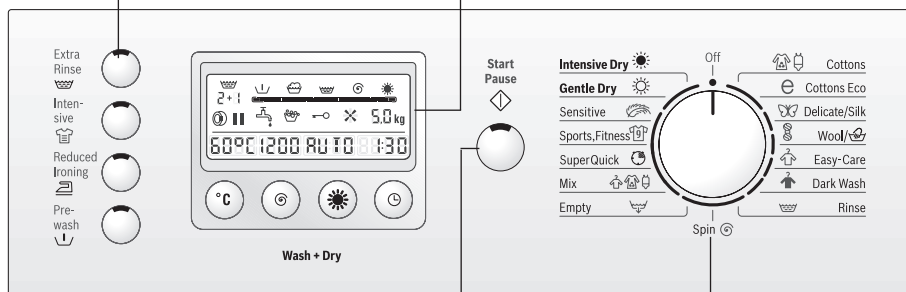

Клавиша Start/Pause

Данная клавиша предназначена для запуска программы стирки/сушки (программа должна быть предварительно выбрана).

Функция паузы не работает во время сушки.

Дисплей

Показывает выбранные установки (например, число оборотов центрифуги, время включения программы, состояние блокировки для защиты детей, рекомендуемое для загрузки количество белья), а также процесс выполнения программы.

Клавиша °C (темп.)

Для выбора температуры стирки или стирки в холодной воде.

Клавиша (отжим)

Для выбора числа оборотов центрифуги или исключения окончательного отжима.

Клавиша (сушка)

Для установки продолжительности сушки или режимов сушки.

Клавиша (задержка старта)

Для установки времени задержки старта программы.

Ручка выбора программ











Используется для включения и выключения стирально-сушильной машины и для выбора программ.

Ручку можно поворачивать в обе стороны.

Во время выполнения программы ручка не поворачивается, за выполнением программ следит электронная система.

Дисплей







Индикация	Указания
 Предварительная стирка	Светится, если была выбрана предварительная стирка.
 Стирка	Не светится, если были выбраны дополнительные программы «Полоскание», «Отжим», «Слив» или «Сушка».
 Полоскание	Не светится, если были выбраны дополнительные программы «Отжим», «Слив» или «Сушка».
 Окончательный отжим/Слив	Не светится, если выполняется программа с установкой --- (без окончательного отжима) или программа сушки.
 Сушка	Светится при выборе программы сушки или продолжительности/режима сушки.
 Столбиковая диаграмма процесса	Для индикации хода выполнения программы.
 Низкое давление воды	Светится, если давление воды слишком низкое.
 Передозировка	Светится, если было загружено слишком много моющего средства.
 Блокировка для безопасности детей	Светится, если была выбрана данная функция.
 Вентилятор	Светится при выборе программы или продолжительности сушки.
5,0 kg* Рекомендуемое количество белья на одну загрузку	Не светится, если были выбраны дополнительные программы «Полоскание», «Отжим», «Слив» или «Сушка».
60°C* Температура стирки или	Ожидаемая температура стирки.
cold* стирка в холодной воде	
1200* Скорость отжима или	Макс. скорость отжима для данной программы или выбранная скорость отжима
---* Без окончательного отжима	

Индикация	Указания	
2:00* AUTO*	Продолжительность сушки или режим сушки	Ожидаемая продолжительность программы сушки или автоматическая сушка.
1:30*	Продолжительность программы	Предполагаемая продолжительность программы.

Другая индикация на этом месте:

24h*	Время запуска	Установленное время включения программы.
-0-	Окончание программы или	
---	Окончание программы без окончательного отжима или	
PAUS	Пауза	
OPEN	Дверцу загрузочного люка можно открыть	
F:16*	Индикация неисправности	См. стр. 51.



 	Цикл полоскания	Не светится, если цикл полоскания не выбран или выбран дополнительный цикл полоскания.
	Откройте дверцу загрузочного люка	Светится, если во время «паузы» можно открыть дверцу загрузочного люка.
	Пауза	Светится во время прерывания программы.

* Примеры индикации на дисплее.

Индикация хода выполнения программы

Первый ряд символов и расположенная под ним столбиковая диаграмма процесса представляют собой индикацию хода выполнения программы. Столбиковая диаграмма состоит из обводной рамки и нескольких сегментов.

После включения программы показывается почти пустой столбик, который по ходу выполнения программы заполняется слева направо сегментами. Символы показывают, какой этап программы выполняется.

По окончании программы все символы гаснут, столбиковая диаграмма заполнена сегментами до конца.

Низкое давление воды



Автоматика определяет давление подаваемой воды, и, если давление воды слишком низкое, загорается индикация .

Передозировка

Автоматическая система защиты распознает слишком большое количество пены внутри машины, образующейся в результате использования сильнопеныщегося моющего средства или передозировки средства. В случае передозировки на дисплее загорается символ передозировки .

В этом случае при следующей стирке такого же количества белья с такой же степенью загрязнения загружайте в машину меньшее количество моющего средства.

Передозировка моющего средства может привести к образованию слишком обильной пены, что негативно сказывается на результатах стирки и полоскания. В этом случае автоматически подключается дополнительное полоскание.

 Символ  гаснет только после выключения машины по окончании программы или при изменении программы.

Блокировка для безопасности детей

Включенная блокировка для безопасности детей препятствует изменению выбранной программы во время ее выполнения.

Вентилятор

Вентилятор включается во время последней фазы процесса сушки для охлаждения белья.

 Не прерывайте, пожалуйста, этот процесс охлаждения.

Рекомендуемое количество белья на одну загрузку

Выводимое на дисплей количество белья, рекомендуемое для загрузки в машину за один раз, зависит от выбранной программы и дополнительных функций (см. «Программы и функции», начиная со стр. 22).

Скорость отжима

Выводимая на дисплей максимальная скорость отжима зависит от выбранной программы и дополнительных функций. Это значение можно уменьшить, как описано на стр. 35.

Температура стирки

После выбора программы на дисплее появляется температура стирки, предварительно установленная для этой программы. Эту температуру можно изменить путем нажатия клавиши **°C**, см. стр. 35.

Продолжительность программы

После выбора программы на дисплей выводится ее предполагаемая продолжительность (время, по истечении которого программа предположительно закончится).

Продолжительность программы показывается в часах и минутах, например:

1:30 – 1 час и 30 минут;

0:35 – 35 минут.

После включения программы начинает мигать двоеточие между часами и минутами, продолжительность программы поминутно отсчитывается назад.

В конце программы на дисплее появляется **–0–**.

i Во время выполнения программы ее продолжительность может по следующим причинам увеличиваться или уменьшаться.

Уменьшение продолжительности происходит:

- при загрузке малого количества белья;
- при непродолжительном нагреве воды, например, при поступлении в машину воды очень высокой температуры;
- при пониженной температуре стирки после запуска программы;
- при низкой влажности предназначенного для сушки белья.

Увеличение продолжительности происходит:

- при дополнительном полоскании в результате сильного пенообразования;
- при многократно повторяемом отжиме, если белье неравномерно распределилось внутри барабана;
- при увеличении времени нагрева воды, например, при поступлении в машину воды очень низкой температуры;
- при пониженном давлении воды;
- при выборе после запуска программы дополнительной функции, например, **Extra Rinse**  (дополнительное полоскание) и/или **Intensive**  (пятна);
- если белье очень сильно впитывает воду, что приводит к более продолжительному нагреву воды;
- если предназначенное для сушки белье мокрое.



Время задержки старта

Вы можете задержать момент включения программы, как описано на стр. 36.

Продолжительность сушки или автоматическая сушка

Продолжительность сушки или автоматическую сушку можно установить путем нажатия клавиши  (**сушка**), см. стр. 32. При стирке и сушке без прерыва время сушки автоматически прибавляется к продолжительности программы. Соответствующие программы для получения хороших результатов стирки удлиняются на 5-15 минут.

Цикл полоскания

Загорается, когда с выбранной программой выбран цикл (циклы) полоскания или дополнительная функция **Extra Rinse** (дополнительное полоскание) . Символ означает «предварительно установленный (ные) цикл (циклы) полоскания + дополнительный цикл полоскания», выбранный путем нажатия клавиши **Extra Rinse** (дополнительное полоскание) .



Перед первой стиркой

Подготовка машины

Внимание!

Стирально-сушильная машина должна быть установлена и подключена, как описано в инструкции, начиная со стр. 59.

i Перед тем, как покинуть стены завода-изготовителя, стирально-сушильная машина подвергалась контрольным испытаниям. Для того, чтобы слить воду, которая могла остаться в машине после испытаний, первую стирку следует выполнить **без белья**.

- Откройте водопроводный кран.
- Выдвиньте кювету для моющих средств до упора.
- Влейте в ячейку **II** кюветы для моющих средств приблизительно один литр воды.
- Загрузите в ячейку **II** около половины мерного стаканчика моющего средства.
- i** Нельзя использовать средство для стирки шерстяных изделий или тонкого белья (сильное пенообразование).
- Задвиньте на место кювету для моющих средств.
- Закройте дверцу загрузочного люка.
- Установите ручку выбора программ в положение **Cottons** (белое/цветное белье)  **90°C**.
- Нажмите на клавишу **Start/Pause** . Программа начнет выполняться.

Программа считается законченной, если на панели индикации погасли все символы в верхнем ряду, столбиковая диаграмма процесса заполнена до конца, и продолжительность программы на дисплее равна **-0-**.

- Переведите ручку выбора программ в положение **Off** (выкл.).

Подготовка, сортировка и загрузка белья

Подготовка белья

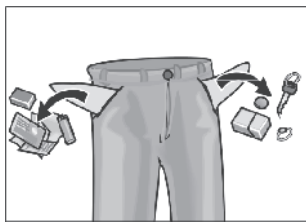

Внимание!

Посторонние предметы (например, монеты, металлические скрепки, иголки, гвозди), оказавшиеся внутри машины, могут повредить белье или элементы конструкции машины (например, барабан).

- Извлеките из карманов одежды все содержимое.
- С помощью щетки очистите карманы и отвороты от песка.
- Закройте замки-«молнии», застегните пуговицы на наволочках и пододеяльниках.
- Снимите с гардин кольца или поместите гардины в сетку или мешок.
- Стирать в сетке или наволочке рекомендуется:
 - тонкое белье, например, тонкие колготки, гардины;
 - мелкое белье, например, носочки или носовые платки;
 - бюстгалтеры с косточками (при стирке косточки могут выскочить и повредить как белье, так и машину).
- Перед стиркой брюк, вязаных и трикотажных изделий (например, трикотажного белья, футболок или изделий с начесом), их следует выворачивать наизнанку.

Подготовка белья для сушки

- Сушите только текстильные изделия после стирки, полоскания и отжима.
- Удаляйте из белья как можно больше воды. Не уменьшайте скорость отжима.
- Изделия из синтетики перед сушкой также следует отжимать. Выбирайте программу со сниженной скоростью отжима.
- Чтобы обеспечить равномерную сушку белья, отсортируйте его по типу ткани и желаемой степени сушки.

- ❑ Изделия из синтетики следует по возможности извлечь из машины еще слегка влажными и развесить для сушки. Слишком долгая сушка в машине может привести к чрезмерному образованию складок.
- ❑ Гладить белье следует непосредственно после сушки в машине. Рекомендуется белье на некоторое время сложить или скатать в трубку, чтобы влага равномерно распределилась по белью.

Сортировка белья

По цвету и степени загрязнения

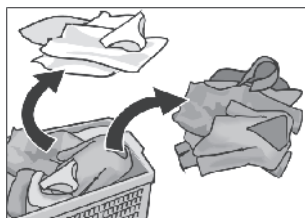

Внимание!

Белье может полинять. Поэтому новое цветное белье не следует стирать вместе с другой одеждой.

Белое белье может стать серым. Поэтому белое и цветное белье следует стирать отдельно.

Степени загрязнения

Легкое загрязнение

На белье не заметно ни загрязнений, ни пятен. Оно лишь имеет неприятный запах.

- Легкая летняя и спортивная одежда, которая была в употреблении несколько часов.
- Футболки, рубашки, блузки, которые были в употреблении в течение одного дня.
- Постельное белье, полотенца для гостей, которые были в употреблении в течение одного дня.

Среднее загрязнение

Одежда заметно загрязнена и/или слегка запятнана.

- Футболки, рубашки, блузки, пропитанные потом или бывшие в употреблении несколько раз.
- Мужские трусы, женские трусики, бывшие в употреблении один день.
- Кухонные полотенца, полотенца для рук, постельное белье, бывшие в употреблении в течение недели.
- Гардины (без следов никотина), бывшие в употреблении в течение полугода.

Сильное загрязнение

Заметные загрязнения и/или пятна.

- Кухонные полотенца, бывшие в употреблении в течение недели.
- Матерчатые салфетки.
- Детские нагрудники.
- Детская верхняя одежда или футбольная форма, испачканные травой или землей.
- Рабочая одежда, например, спецодежда слесаря, пекаря и мясника.

Типичные пятна

- Кожный жир, пищевые масла и жиры, соусы, минеральные масла, воск (пятна с содержанием жиров/масел).
- Чай, кофе, красное вино, фруктовые и овощные соки (отбеливающиеся пятна).
- Кровь, яйца, молоко, крахмал (пятна с содержанием белков/углеводов).
- Сажа, земля, песок (пигментные пятна), теннисная форма со следами покрытия теннисного корта.

Сортировка белья согласно указаниям, приведенным на ярлычках с рекомендациями по уходу за одеждой

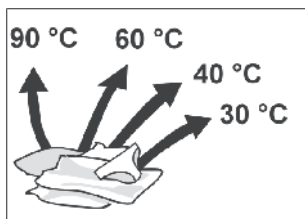

Удаление пятен

Пятна желательно удалять или проводить их предварительную обработку, пока они еще свежие.

Сначала пятна необходимо промокнуть салфеткой, смоченной в мыльном растворе. Не тереть!

Затем следует провести стирку одежды, установив соответствующую программу.

Трудно удаляемые или застарелые пятна иногда удаляются лишь после нескольких стирок.

В стирально-сушильной машине можно стирать только белье, на ярлычках которого приведены следующие символы:



прочные текстильные изделия, текстильные изделия, пригодные для кипячения, например, из хлопка или льна



текстильные изделия, не требующие особого ухода, например, из хлопка, льна, синтетики или смешанной ткани



маркированные текстильные изделия, пригодные для стирки, например, из шелка, сатины, синтетики или смешанных волокон (например, гардины)



текстильные изделия из шерсти или полушерсти, пригодные как для ручной, так и машинной стирки, например, из кашемира, мохера или ангорской шерсти; можно стирать и вещи из шелка, предназначенные для ручной стирки

Белье, на ярлычках которого приведен следующий символ, стирать в машине нельзя:

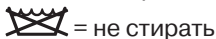

= не стирать

В стирально-сушильной машине можно сушить только белье со следующими символами на ярлычке:

 = сушка при обычной температуре (intensive dry);

 = сушка при низкой температуре (gentle dry).

i Не сушите в машине следующие текстильные изделия:

- Белье, которое имеет на ярлычке символ:  = не сушить.
- Текстильные изделия из шерсти и полушерсти.
Белье может сесть!
- Чувствительные текстильные изделия (шелк, синтетические гардины).
Белье может помяться!
- Белье с содержанием губчатой резины.
- Белье, подвергавшееся обработке воспламеняющимися растворителями – такими, как пятновыводители, бензин, разбавители.
Опасность взрыва!
- Белье со следами лака для волос.
Опасные испарения!
- Мокрое белье.
Чрезмерный расход электроэнергии!

Загрузка белья

⚠ Осторожно, опасность взрыва!

Белье, обработанное чистящими средствами, содержащими растворители (например, пятновыводителем или бензином), после загрузки в машину может привести к взрыву. Поэтому обработанную таким образом одежду перед стиркой в машине необходимо тщательно прополоскать вручную.

Внимание!

Посторонние предметы, попавшие в барабан машины, могут привести к повреждению белья. Поэтому перед тем, как загрузить белье в барабан, убедитесь, что в нем нет никаких посторонних предметов.

- ❑ Откройте дверцу загрузочного люка.

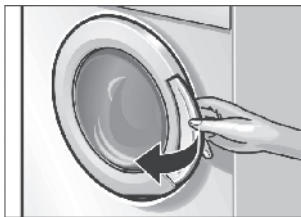

- ❑ Расправьте предварительно рассортированное белье и расположите его свободно внутри барабана стирально-сушильной машины. Стирайте мелкие и крупные вещи попеременно. Перемешанные друг с другом крупные и мелкие вещи при отжиге более равномерно распределяются внутри барабана.



- ❑ **i** Не загружайте в машину белья больше, чем это рекомендуется. Перегрузка ухудшает результаты стирки, при этом белье сильнее мнется.

- ❑ Закройте дверцу загрузочного люка. Следите за тем, чтобы между дверцей и резиновым уплотнителем люка не было зажато белье.



Моющие средства и средства по уходу за бельем

Дозировка моющего средства

Опасность отравления!

Храните моющие средства и средства по уходу за бельем в местах, не доступных для детей.

Дозировка моющего средства должна проводиться в соответствии с

- жесткостью воды. Информацию о жесткости воды Вы можете получить на предприятии по водоснабжению Вашего района;
- количеством белья;
- степенью загрязнения. Информация по определению степени загрязнения белья приведена в данной инструкции, начиная со стр. 15;
- указаниями изготовителя моющего средства. Правильная дозировка уменьшает загрязнение окружающей среды и позволяет получить хороший результат стирки.

Для дозировки жидкого моющего средства необходимо пользоваться соответствующими емкостями-дозаторами.

Если используется слишком мало моющего средства:

- Белье не стирается и с течением времени становится серым и жестким.
- На белье могут появиться серо-коричневые пятнышки.
- Нагревательные элементы машины покрываются накипью.

Если используется слишком много моющего средства:

- Загрязняется окружающая среда.
- При стирке это может привести к образованию слишком обильной пены и, тем самым, к снижению подвижности белья внутри машины, что часто становится причиной получения плохих результатов стирки и полоскания.

Загрузка моющего средства и средств по уходу за бельем

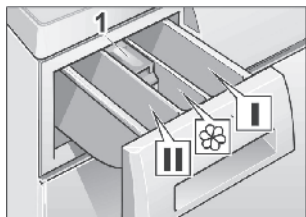

Ячейка I:
моющее средство для предварительной стирки или средство для подкрахмаливания.

Ячейка II:
моющее средство для основной стирки, смягчитель воды, средство для замачивания, отбеливатель или пятновыводитель.



Ячейка ☼:
средство по уходу за бельем, например, кондиционер или средство, предотвращающее деформацию белья (ячейку можно наполнять этими средствами максимум до нижней кромки вставки **1**).

- i** Концентрированные или густые кондиционер и средство, препятствующее деформации одежды, необходимо разбавлять небольшим количеством воды (тем самым предотвращается забивание переливного устройства).
- Выдвиньте кювету для моющих средств до упора.
- Загрузите моющее средство и/или средство по уходу за бельем.
- Задвиньте на место кювету для моющих средств.





Программы и функции

Ручка выбора программ

Выберите из обзора программ необходимую программу.

 Программы оптимизированы по времени для слегка загрязненных текстильных изделий. Если текстильные изделия более сильно загрязнены, то следует снизить количество загружаемого в машину за один раз белья или нажать кнопку **Intensive** (пятна) .

Программы стирки

Cottons (белое/цветное белье)   **cold** (холодная вода) -90°C, **Cottons Eco** (цветное белье эко)  **cold-60°C**, **Sensitive** (чувствительное белье)  **cold-60°C**

Данная программа предназначена для стирки прочных, стойких к кипячению текстильных изделий, например, из хлопка или льна.

Cottons Eco (цветное белье эко)  60°C **Intensive** (пятна) 

Данная программа предназначена для стирки сильно загрязненных текстильных изделий с пятнами из хлопка или льна.

Эта программа отличается низким расходом воды и электроэнергии. Благодаря увеличению продолжительности и стирке при температуре 60°C белье становится практически таким же чистым, как и при стирке с температурой до 90°C, но со значительным снижением расхода воды и электроэнергии.

Cottons (белое/цветное белье)   90°C

Данная программа с высоким энергопотреблением предназначена для стирки текстильных изделий, например, из хлопка или льна, которые можно кипятить.

Для защиты сливного трубопровода от повреждений горячий раствор моющего средства перед сливом смешивается с примерно 7 л холодной воды и таким образом охлаждается.

Delicate/Silk (тонкое белье/шелк)  **cold-30°C**

Данная программа предназначена для стирки тонкого белья, изготовленного, например, из шелка, сатина, синтетических тканей или тканей из смешанного волокна (например, гардины), предназначенного для машинной стирки.

Щадящая стирка при 30°C предназначена для шелковых изделий, которые можно стирать как вручную, так и в стиральной машине.

 Не рекомендуется стирать такие текстильные изделия вместе с одеждой из более грубой, шероховатой ткани.

В данной программе после промежуточного полоскания белье не отжимается.

Сниженная скорость отжима.

 **Wool** (шерсть)  **cold-40°C**

Данная программа предназначена для стирки текстильных изделий из шерсти или полушерсти, например, из кашемира, мохера или ангорской шерсти, пригодных как для ручной, так и машинной стирки.

С помощью этой программы можно стирать вещи из шелка, предназначенные для ручной стирки.

Сниженная скорость отжима.

Easy-Care (не требующее особого ухода белье)  **cold-60°C**

Для стирки не требующих особого ухода текстильных изделий, например, из хлопка, льна, синтетики или тканей из смешанного волокна.

Сниженная скорость отжима.

Dark Wash (темное белье)  **cold-40°C**

Для стирки не требующих особого ухода темных текстильных изделий.

Сниженная скорость отжима.

Sports, Fitness (спортивная одежда)  **cold-40°C**

Для стирки уличной одежды.

Сниженная скорость отжима.

SuperQuick (сверхкороткая) **cold-40°C**

Для стирки не требующих особого ухода текстильных изделий, например, из хлопка, льна, синтетики или тканей из смешанного волокна.

 Короткая программа стирки продолжительностью около 15 минут для освежения одежды.

Сниженная скорость отжима.

Mix **cold-40°C**

Оптимизированная по времени программа для стирки слабо загрязненных текстильных изделий из хлопка и текстильных изделий, не требующих особого ухода. Различные виды белья можно стирать вместе.

Также подходит для стирки новых текстильных изделий перед тем, как надеть их в первый раз.

 Белое и цветное белье стирайте отдельно. Новое цветное белье не стирайте вместе с другим бельем.

Сниженная скорость отжима.

Программы сушки

Intensive Dry (обычная сушка) ☀

Для сушки прочных текстильных изделий ☺; устойчивого к кипячению белого и цветного белья из хлопка и льна.

Максимальная загрузка 2,5 кг.

Gentle Dry (щадящая сушка) ☀

Для сушки чувствительных текстильных изделий ☹.

Пониженная температура сушки.

Для «не требующего особого ухода» (не нуждающегося в глажении) белья – из синтетики и смешанного волокна, а также не нуждающегося в глажении хлопка, например, вискозного волокна, современного акрилового волокна и полиэстера.

Максимальная загрузка 1,5 кг.

Выбор автоматической сушки или регулируемой по времени сушки осуществляется путем нажатия клавиши ☀ (сушка).

Автоматическая сушка

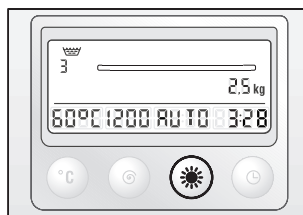

Во время сушки датчик влажности определяет остаточную влажность белья. Время сушки корректируется в соответствии с количеством и видом белья. Во время процесса сушки на дисплее постоянно обновляется оставшееся время сушки. Изменения времени сушки в ходе выполнения программы сушки отображаются на дисплее. В режиме стирка + сушка программа стирки определяет программу сушки.

i Некоторые предметы белья могут оставаться еще влажными. Просушите их дополнительно с помощью программы регулируемой по времени сушки. Если это происходит часто, пожалуйста, настройте режим автоматической сушки с помощью функции «Точная настройка».

Точная настройка

Запустите режим «Настройка»:

Шаги 1-5 те же, что при настройке громкости, см. стр. 39.

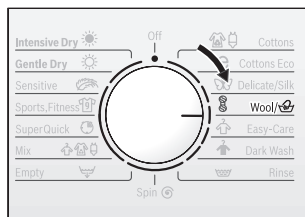

❑ Шаг 6: поверните ручку выбора программ на 2 деления вправо. На дисплее появляется 0.

- ❑ **i** 0: предварительная установка, обычная автоматическая сушка;
 1: автоматическая сушка + дополнительные 5 минут сушки;
 2: автоматическая сушка + дополнительные 10 минут сушки;
 3: автоматическая сушка + дополнительные 15 минут сушки;
 4: автоматическая сушка + дополнительные 20 минут сушки.

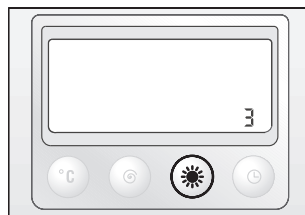

❑ Нажмите клавишу ☀ (сушка) для выбора желаемого режима автоматической сушки. После установки поверните ручку выбора программ на **Off** (выкл). Настройка сохранена.

Регулируемая по времени сушка

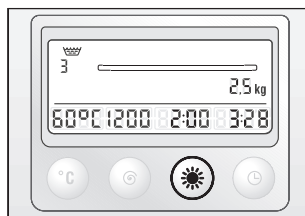

Продолжительность сушки соответствует установленному Вами времени сушки.

Установите продолжительность сушки с помощью клавиши ☀ (сушка).

❑ **i** Регулируемая по времени 15-минутная программа сушки – это программа охлаждения. Если процесс сушки был прерван, выберите, пожалуйста, эту программу для того, чтобы охладить белье перед открыванием загрузочного люка.

Ориентировочные значения продолжительности сушки

При слишком продолжительной сушке расходуется излишняя энергия, а белье мнется и садится. Поэтому избегайте слишком длительной сушки.

❑ **i** Теплые предметы белья кажутся более влажными, чем холодные. Это может привести к ошибочной оценке результатов сушки.

Белое/цветное белье /цветное белье (хлопок, лен)					
Вес белья, кг	0,5	1,0	1,5	2,5	
	Рекомендуемая продолжительность сушки (мин.)				Программа
Сушка в шкаф	50-60	60-70	70-80	90	Intensive Dry (обычная сушка) ☀
Сушка под утюг	40-50	50-60	60-70	70-80	

Белье, не требующее особого ухода / синтетика					
Вес белья, кг	0,5	1,0	1,5		
	Рекомендуемая продолжительность сушки (мин.)				Программа
Белье, не требующее особого ухода	30-35	40-45	50-55		Gentle Dry (шадящая сушка) ☀
Акрил		25	25-30		

i Данные по продолжительности сушки являются ориентировочными и относятся к стандартному количеству загруженного белья.

Дополнительные программы

Rinse (полоскание) 🪣

Цикл полоскания, завершающийся отжимом, для белья, выстиранного вручную, или для его подкрахмаливания.

Путем нажатия кнопки **Extra Rinse** (дополнительное полоскание) 🪣 можно включить дополнительное полоскание.

Пониженная скорость отжима.

Spin (отжим) ⌚

Цикл отжима для белья, которое стиралось в программе с установкой --- (без окончательного отжима), или для белья, выстиранного вручную, с заданием необходимого числа оборотов центрифуги. Раствор средства для стирки или вода после полоскания перед отжимом сливаются.

Empty (слив) 🚰













Данная дополнительная программа предназначена для слива воды, в которой полоскалось белье после стирки в программе с установкой --- (без окончательного отжима), с целью более бережного обращения с чувствительным бельем.

Дополнительные функции – кнопки

Intensive (пятна)

Для более интенсивной стирки сильно загрязненного белья или стирки хлопчатобумажного белья в количестве 5 кг. Продолжительность стирки удлинится.

При следующих сочетаниях количества белья и степени его загрязненности нажмите, пожалуйста, дополнительно к выбранной программе указанную в таблице клавишу:

Кол-во белья	Программа и клавиша Intensive 	Степень загрязнения
5 кг	Cottons   cold-60°C	от легкого до среднего
	Sensitive  cold-60°C	
	Cottons Eco  cold-60°C	среднее загрязнение с пятнами
	Cottons   70-90°C	
до 5 кг	Cottons   cold-60°C	от среднего до сильного
	Cottons Eco  60°C	от среднего до сильного с пятнами
до 2,5 кг	Easy-Care  cold-60°C	от среднего до сильного
	Mix   cold-40°C	
	Dark Wash cold-40°C	
	Sports, Fitness cold-40°C	
до 2 кг	Delicates/Silk cold-30°C	

Extra Rinse
(дополнительное
полоскание) 

При активировании данной функции белье еще раз дополнительно полоскается. Соответственно увеличивается продолжительность программы. Рекомендации по применению: в районах с очень мягкой водой.

Reduced Ironing
(легко гладить) 

Более щадящий отжим на пониженной скорости с последующим разрыхлением белья. Отжатое белье остается лежать в барабане в расправленном виде, что снижает степень его измятости.

Prewash
(предварительная
стирка) 

Для сильно загрязненного прочного белья, например, из хлопка или льна. Предварительная стирка проводится при температуре 30°C.
Для программ **Wool** (шерсть) и **Superquick** (сверхкороткая) выбор предварительной стирки невозможен.

Стирка/сушка с базовыми установками

Ваша стирально-сушильная машина может использоваться тремя способами:

- только стирка,
- только сушка,
- стирка и сушка без перерыва.

i Для стирки и сушки без перерыва максимальная загрузка белого/цветного белья составляет 2,5 кг, а белья, не требующего особого ухода – 1,5 кг.

i Для достижения оптимальных результатов стирки и сушки рекомендуется загружать полотенца из фасонной пряжи в количестве 4,0 кг для стирки и 2,0 кг для сушки.

Заданные базовые установки оптимальным образом согласованы с каждой выбираемой программой.

Если Вы не хотите изменять эти базовые установки:

Стирка

Пример для программы **Easy-Care** (не требующее особого ухода белье) 
40°C

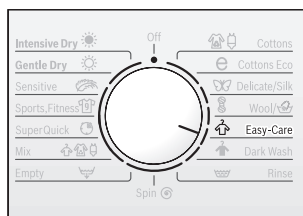

- Откройте водопроводный кран.
Установите ручку выбора программ на нужную программу.
Загорается индикаторная лампочка Start/Pause .

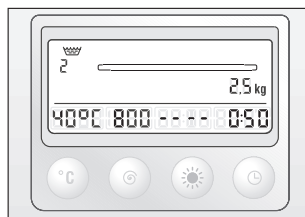

- На дисплее для выбранной программы появляются:
 - столбиковая диаграмма хода выполнения программы,
 - предварительно установленный цикл полоскания/циклы полоскания,
 - максимальная загрузка белья (не следует превышать величину максимальной загрузки),
 - предварительная установка температуры стирки,
 - предварительная установка скорости отжима,
 - продолжительность сушки (на дисплее появляется индикация ----, например, 0 мин, если белью должно быть высушено, см. «Установка продолжительности сушки»),
 - продолжительность программы.



- При необходимости нажмите клавишу (клавиши) дополнительной функции (дополнительных функций). Продолжительность программы, дополнительные циклы полоскания и другие параметры на дисплее соответствующим образом изменятся.

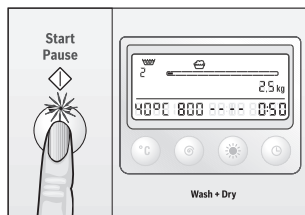

- Нажмите на клавишу **Start/Pause** ◇. Программа начинает выполняться. Во время всего выполнения программы горит индикаторная лампочка.

- **i** На дисплее появляется пустая столбиковая диаграмма хода выполнения программы. Во время выполнения программы столбик диаграммы заполняется сегментами. Появляются символы выполняемого в данный момент этапа программы.

Сушка

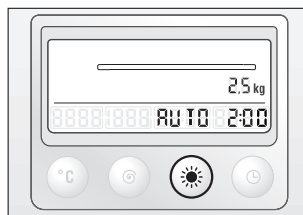
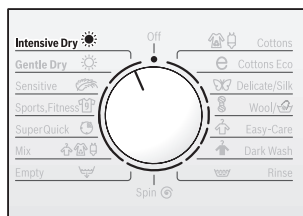

- ❑ Откройте водопроводный кран.
- ❑ Так как при сушке используется принцип конденсации, во время процесса сушки водопроводный кран должен оставаться открытым.
- ❑ Установите ручку выбора программ на программу **Intensive Dry** (обычная сушка) ☀️ или программу **Gentle Dry** (щадящая сушка) ☀️.
- ❑ Нажатием клавиши ☀️ (сушка) устанавливается нужная продолжительность сушки или автоматическая сушка. На дисплее появляется следующая индикация:
 - столбиковая диаграмма хода выполнения программы,
 - максимальная загрузка белья для сушки,
 - символ продолжительности сушки или автоматической сушки,
 - продолжительность программы.
- ❑ Нажмите на клавишу **Start/Pause** ⏸️. Начинает выполняться программа сушки.
- ❑ На дисплее появляется пустая столбиковая диаграмма хода выполнения программы. Во время выполнения программы столбик диаграммы заполняется сегментами. Появляется символ сушки. Во время фазы охлаждения появляется символ вентилятора.

Стирка и сушка без перерыва

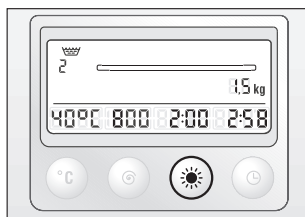
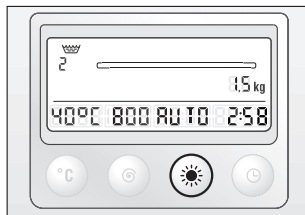

- ❑ Откройте водопроводный кран.
- ❑ Выберите нужную программу стирки.
- ❑ Выберите нужные дополнительные функции.
- ❑ Нажмите клавишу ☀ (сушка), чтобы установить нужную продолжительность сушки или автоматическую сушку, стирка и сушка белья выполняются без перерыва.
- ❑ **i** После установки программы сушки продолжительность программы изменяется, см. стр. 30.

i Без необходимости не прерывайте процесс сушки. Если необходимо прервать процесс сушки, перед открыванием дверцы загрузочного люка выберите, пожалуйста, 15-минутную программу охлаждения.

i На дисплее для выбранной программы появляются:

- столбиковая диаграмма хода выполнения программы,
- предварительно установленный цикл полоскания/циклы полоскания,
- максимальная загрузка белья (не следует превышать величину максимальной загрузки),
- предварительная установка скорости отжима,
- предварительная установка температуры стирки,
- символ продолжительности сушки или автоматической сушки,
- продолжительность программы.

❑ Нажмите на клавишу **Start/Pause** ◊. Программа начинает выполняться.

i На дисплее появляется пустая столбиковая диаграмма хода выполнения программы. Во время выполнения программы столбик диаграммы заполняется сегментами. Появляются символы выполняемого в данный момент этапа программы.

Стирка/сушка с индивидуальными установками

Вы можете сами подобрать такие установки, которые отвечали бы Вашим требованиям. Сначала обратите внимание на краткий обзор установок, которые можно изменять.

На следующих страницах подробно описаны рабочие операции, которые необходимо выполнить для изменения установок.

Краткий обзор

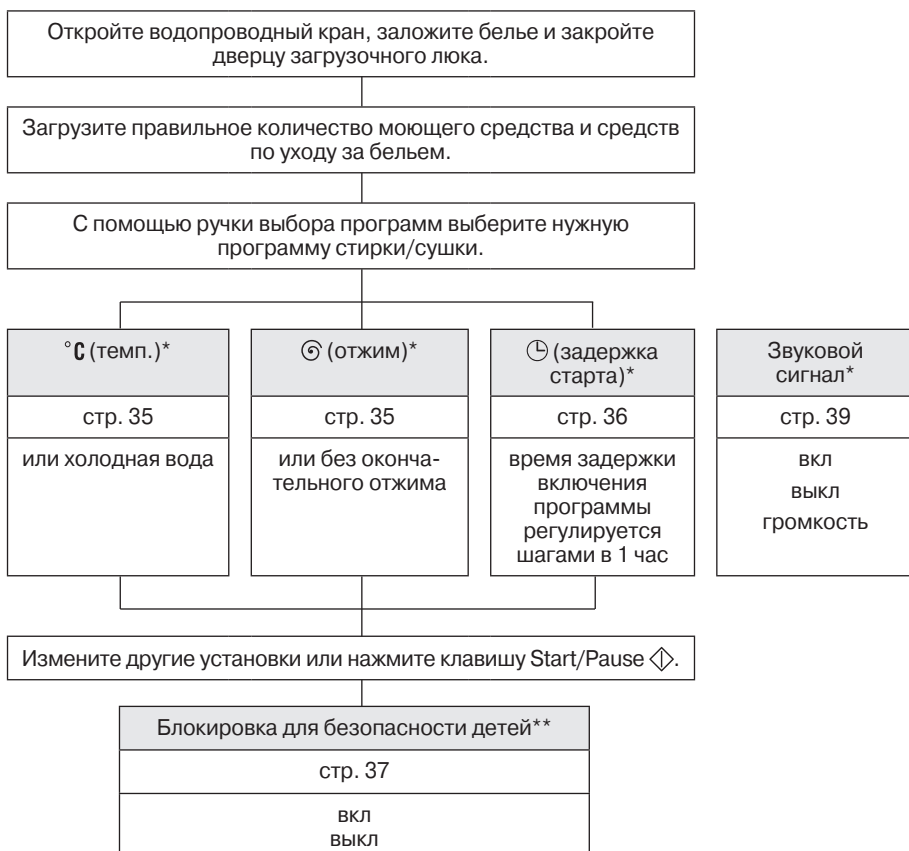

* Индивидуальные установки можно комбинировать.

** Эта функция рекомендуется для того, чтобы предотвратить ошибочное включение в результате случайного прикосновения.

Температура стирки

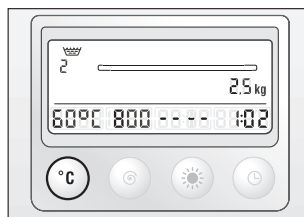
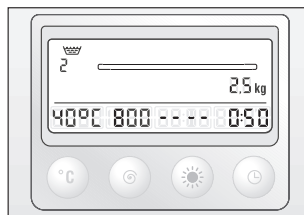

Предварительную установку температуры стирки можно изменить.

- ❑ Нажимайте клавишу °C (темп.) до тех пор, пока на дисплее не появится нужная температура.
- ❖ Для различного белья имеются различные программы с соответствующими температурами стирки.

Скорость отжима

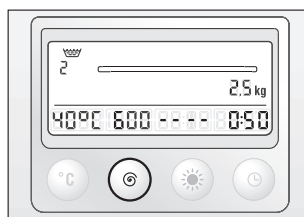
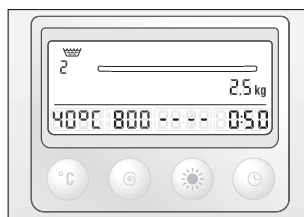

Предварительную установку скорости отжима можно изменить.

- ❑ Нажимайте клавишу G (отжим) до тех пор, пока на дисплее не появится нужная скорость отжима.
- ❖ При установке --- (без окончательного отжима) белье остается лежать в воде от последнего полоскания. Перед извлечением белья из машины в этом случае необходимо выполнить программу **Empty** (слив)  или **Spin** (отжим) . Нажмите клавишу G, чтобы выбрать нужную скорость отжима, или непосредственно нажмите клавишу Start/Pause, чтобы запустить последующий цикл отжима с предварительно установленной скоростью отжима.
- ❖ Изменить скорость отжима можно в любое время. Для этого нажимайте клавишу G до тех пор, пока на дисплее не появится нужная скорость отжима. Установку --- (без окончательного отжима) можно выбрать до начала этапа полоскания.

Время задержки старта

Пример для программы **Easy-Care** (не требующее особого ухода белье)  **40°C**

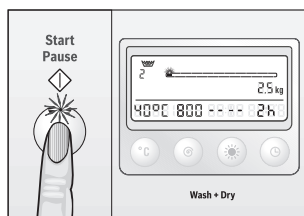
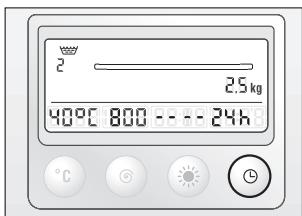
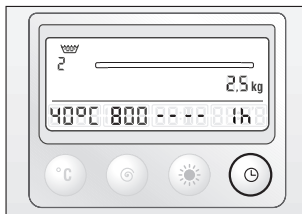

Перед запуском программы Вы можете установить, на сколько часов следует задержать начало выполнения программы.

Нажмите клавишу  (задержка старта). На дисплее появится минимальное время задержки старта выбранной программы, например, 1h, что означает 1 час.

Минимальное время задержки старта отдельных программ различается. Оно зависит от продолжительности выбранной программы.

Нажимайте клавишу  (задержка старта) до тех пор, пока на дисплее не появится нужное количество часов.



Время задержки старта программы можно устанавливать шагами в 1 час. Максимальная задержка старта программы составляет 24 часа (24h). Если после установки времени задержки старта на 24h еще раз нажать на клавишу  (задержка старта), Вы попадете в режим установки продолжительности программы.

Вы можете изменить другие установки или

Нажмите на клавишу **Start/Pause** . Начинается отсчет времени задержки старта программы. На дисплее это отображается миганием первого сегмента столбиковой диаграммы.

Осуществляется почасовой обратный отсчет времени задержки старта программы. По истечении времени задержки программа автоматически запускается, и на дисплее отображается продолжительность программы.

Время задержки старта или немедленный старт можно изменить. Для этого:

- Нажмите на клавишу **Start/Pause** . На дисплее отображается продолжительность программы.
- Нажмите на клавишу **Start/Pause** , чтобы непосредственно запустить программу. При необходимости измените время задержки старта.

- Нажмите на клавишу **Start/Pause** .

i Если процесс выполнения программы изменяется путем поворота ручки выбора программ, или если программа прерывается, то прерывается также и предварительно установленное время задержки старта программы. На дисплее появляется продолжительность вновь выбранной программы. Время задержки старта программы должно быть установлено заново (см. описание процесса в разделе «**Изменение программы**» на стр. 40 и «**Преждевременное завершение программы**» на стр. 40).

i Пока проводится отсчет времени задержки старта, в любой момент можно выполнить дозагрузку белья. Закройте дверцу загрузочного люка.



Блокировка для безопасности детей

Вы можете заблокировать Вашу стирально-сушильную машину от нечаянного изменения установленных функций.

При включенной блокировке для безопасности детей:





- во время выполнения программы ничего нельзя изменить;
- если нечаянно изменяется какая-либо из установок программы, то начинает мигать символ .
- если во время выполнения программы стирки стиральная машина выключается, а затем снова включается, то прерванная программа начинает выполняться дальше с того места, где она была прервана;
- когда выполнение программы завершается, на дисплее отображается продолжительность программы 0:01, дверцу загрузочного люка открыть нельзя. Выключите блокировку для безопасности детей. Дверцу загрузочного люка можно будет открыть, когда на дисплее отображается индикация 0–.

Включение блокировки для безопасности детей

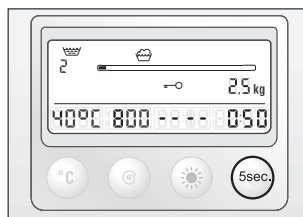
- ❑ Переведите ручку выбора программ на необходимую Вам программу и, если желаете, задайте дополнительные установки.
- ❑ Загрузите белье и закройте дверцу загрузочного люка.
- ❑ Нажмите на клавишу **Start/Pause** .
- ❑ Отпустите клавишу **Start/Pause** .



Пример для программы **Easy-Care** (не требующее особого ухода белье) 
40°C



- ❑ Нажмите клавишу  (задержка старта) и удерживайте в нажатом положении до тех пор, пока на дисплее не появится символ  (примерно 5 секунд).
- ❑ Отпустите клавишу  (задержка старта) – блокировка для безопасности детей включена, символ  горит постоянно.

Выключение блокировки для безопасности детей

Чтобы программу можно было изменить или завершить, следует выключить блокировку для безопасности детей.

- ❑ Нажмите клавишу  (задержка старта) и удерживайте в нажатом положении до тех пор, пока на дисплее не погаснет символ  (примерно 5 секунд).
- ❑ При отключении напряжения в электросети блокировка для безопасности детей остается включенной.

Звуковой сигнал

Звуковой сигнал включается:

- при включении и выключении дополнительных функций (нажатие клавиш),
- на определенных этапах программы (например, включение, окончание), при ошибках управления и возникновении неисправностей.

Установка громкости звукового сигнала

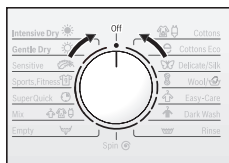

1. Установите ручку в положение **Off** (выкл).

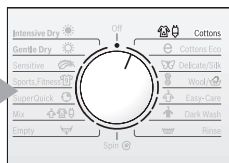

2. Поверните ручку на одно положение вправо;



3. удерживая клавишу нажатой,

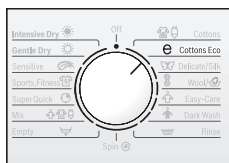

4. поверните ручку на одно положение вправо,



5. отпустите клавишу, на дисплее отображается цифра от 0 до 4.



Установка громкости для ...



6. ...сигнала при нажатии клавиш* или



6.1 поверните ручку вправо



7. ...информационного сигнала.*

- ❑ После установки поверните ручку выбора программ в положение **Off** (выкл), громкость сигнала сохраняется.

* При необходимости производите установку несколько раз.

Во время стирки/сушки







Изменение программы

Если Вы по ошибке выбрали не ту программу:

- Если включена блокировка для безопасности детей, то ее следует временно выключить, как описано на стр. 38.
- Установите ручку выбора программ напротив вновь выбранной программы. Если желаете, измените другие установки.
- Нажмите на клавишу **Start/Pause** . Программа начнет выполняться.
- Если есть необходимость, то блокировку для безопасности детей можно снова включить (см. описание на стр. 38).

Преждевременное завершение программы







Если Вы желаете преждевременно закончить программу и выгрузить белье:

- Если включена блокировка для безопасности детей, то ее следует выключить, как описано на стр. 38.
- Установите ручку выбора программ на программу **Empty** (слив) , **Spin** (отжим)  или **Rinse** (полоскание) . При необходимости выберите необходимую скорость отжима, только не установку --- (без окончательного отжима).
-  Если прерывается программа при высокой температуре, то для того, чтобы охладить белье, следует выбрать программу **Rinse** (полоскание) .
- Если преждевременно завершается выполнение программы сушки, то для охлаждения белья выберите 15-минутную программу охлаждения.
- Нажмите на клавишу **Start/Pause** .
- Если желаете, снова включите блокировку для безопасности детей.
- Дождитесь завершения программы.

- ❑ При необходимости выключите блокировку для защиты детей.
- ❑ Переведите ручку выбора программ в положение **Off** (выкл.).
- ❑ Закройте водопроводный кран.
- ❑ Выгрузите белье.
- ❑ **i** Если была прервана программа при высокой температуре (например, программа сушки), то может случиться, что дверца загрузочного люка останется заблокированной до тех пор, пока стиральная машина не остынет.

Прерывание программы

Если Вы желаете прервать программу, не изменяя ход ее выполнения:

- ❑ Нажмите на клавишу **Start/Pause**  во время цикла стирки. На дисплее появится индикация  и «PAUS» (пауза).
Если на дисплее мигает символ  (откройте дверцу загрузочного люка), значит, через 1 минуту можно открыть дверцу загрузочного люка.
Когда на дисплее символ  горит ровным светом и появляется индикация «Open», Вы можете при необходимости открыть дверцу загрузочного люка, положить/вынуть белье и снова закрыть дверцу загрузочного люка.
- ❑ Чтобы продолжить выполнение программы, снова нажмите на клавишу **Start/Pause** .
- ❑ **i** Во время цикла сушки и при наличии в барабане воды дверцу загрузочного люка открыть нельзя. Если программа была прервана при высокой температуре или при высоком уровне воды, символ  НЕ ПОЯВЛЯЕТСЯ.

После стирки/сушки



i На дисплее:

- все символы индикации хода выполнения программы погасли, отображается заполненная сегментами столбиковая диаграмма, температура стирки, скорость отжима, продолжительность сушки, циклы полоскания и рекомендуемое количество белья на загрузку;
- отображается продолжительность программы **0-**;
- если была включена блокировка для безопасности детей, то светится символ $\rightarrow\leftarrow$, отображается продолжительность программы 0:01; пожалуйста, выключите блокировку для безопасности детей, см. стр. 38;
- если во время стирки образовалось слишком много пены, то светится символ

Если давление воды слишком низкое, на дисплее горит символ

Переведите ручку выбора программ в положение **Off** (выкл.).

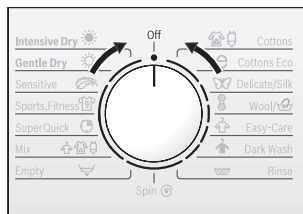

или

**Выбрана установка ---
(без окончательного
отжима)**





i На дисплее:

- отображается символ , циклы полоскания, заполненная до конца сегментами столбиковая диаграмма, температура воды;
- отображается продолжительность программы и скорость отжима **---**;
- если была включена блокировка для безопасности детей, то светится символ $\rightarrow\leftarrow$;
- если во время стирки образовалось слишком много пены, то светится символ

Если давление воды слишком низкое, на дисплее горит символ

При необходимости выключите блокировку для безопасности детей.

- ❑ Выберите дополнительную программу **Empty** (слив) , **Spin** (отжим) , или нажмите клавишу **Start/Pause** .

- ❑ При необходимости включите блокировку для безопасности детей.



По окончании дополнительной программы:

- ❑ При необходимости выключите блокировку для безопасности детей.
- ❑ Переведите ручку выбора программ в положение **Off** (выкл).

Выгрузка белья

- ❑ Откройте дверцу загрузочного люка.

Если дверца не открывается, то подождите 2 минуты (активирована функция блокировки), или

если Вы выбрали установку --- (без окончательного отжима), то в машине еще находится вода. В этом случае следует выбрать программу **Empty** (слив)  или **Spin** (отжим)  и затем нажать на клавишу **Start/Pause** .

- ❑ Выгрузите белье.

Внимание!

Если в барабане машины или в резиновом уплотнителе случайно остались посторонние предметы (например, монеты, скрепки), то их следует непременно удалить – **опасность появления ржавчины!**

- ❑ Оставьте дверцу загрузочного люка и кювету для моющих средств открытыми для того, чтобы стирально-сушильная машина могла просохнуть изнутри.

После сушки

- ❑ Чтобы избежать образования складок, сразу же извлеките белье из стирально-сушильной машины. Это особенно важно для текстильных изделий из синтетики.

Хлопок и лен:

- Предметы белья, **высушенные под утюг**, следует скатать, чтобы предотвратить их полное высыхание перед глажением.
- Предметы белья, **высушенные в шкаф**, следует разгладить и сложить.



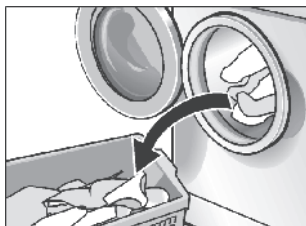

Белье, не требующее особого ухода/синтетика:

- Рубашки и блузки повесьте отдельно на вешалку.



Специальные функции

Замачивание

- Загрузите в машину вещи одинакового цвета.
- Загрузите средство для замачивания, согласно указаниям изготовителя, в ячейку II кюветы для моющих средств.
- Установите ручку выбора программ в положение **Cottons** (белое/цветное белье)   и установите температуру **30°C**.
- Нажмите на клавишу **Start/Pause** . Программа начнет выполняться.
- Приблизительно через 10 минут переведите ручку выбора программ в положение **Off** (выкл.). Белье останется лежать в растворе моющего средства.
- По истечении необходимого времени замачивания выберите программу стирки, после чего начнется слив раствора моющего средства.
-  Для основной стирки следует использовать совсем немного моющего средства.

Подкрахмаливание

Перед подкрахмаливанием белье не следует полоскать с добавлением кондиционера.

- Загрузите белье.
- Отмерьте количество средства для подкрахмаливания, рассчитанное приблизительно на 15 л воды. Порошкообразное средство для подкрахмаливания сначала растворите в воде, руководствуясь указаниями изготовителя порошка.
- Выберите программу **Rinse** (полоскание) .
- Установите скорость отжима; можно выбрать также установку --- (без окончательного отжима).
- Нажмите на клавишу **Start/Pause** .

Как только стиральная машина наполнится водой:

- немного выдвиньте кювету для моющих средств и
- влейте раствор средства для подкрахмаливания в ячейку I.
- Задвиньте кювету на место.

Если была выбрана установка ---, то после этого следует выбрать программу **Empty** (слив) .

Крашение



Следует пользоваться только красящими средствами, которые не загрязняют окружающую среду и пригодны для использования в стиральной машине.

Внимание!

К сожалению, не удастся полностью исключить окраску белья, стирка которого проводится сразу после крашения.

- Красящими средствами следует пользоваться, строго соблюдая указания изготовителя данных средств.

По окончании крашения:

- Загрузите в ячейку II около половины мерного стаканчика моющего средства.
- Не загружая белье в барабан, выполните программу **Cottons** (белое/цветное белье)   с температурой **90°C**.
- Протрите резиновый уплотнитель дверцы загрузочного люка.

Отбеливание

Внимание!

В состав отбеливающих средств могут входить сера или хлор. В результате этого не исключена возможность появления ржавчины на элементах конструкции машины. Поэтому не следует проводить отбеливание белья в стирально-сушильной машине.

Чистка и уход

Опасность поражения электрическим током!

Сначала в обязательном порядке отключите машину от электросети.

Ни в коем случае не следует проводить чистку машины струей воды.

Осторожно, опасность взрыва!

Никогда не используйте для чистки стиральной машины растворители.

Чистка корпуса, панели управления и подающих шлангов

При необходимости:

- Можно воспользоваться теплым мыльным раствором или слабым чистящим средством, не содержащим абразивных компонентов.
- Вытрите машину насухо мягкой тряпкой.

Чистка барабана

Если из-за забытых внутри машины металлических предметов (например, монет, скрепок, иголок, гвоздей) на поверхности барабана появились пятна ржавчины:

- Попробуйте удалить их с помощью чистящего средства без содержания хлора, руководствуясь указаниями изготовителя. Ни в коем случае не используйте для этой цели проволочную сетку.

Чистка кюветы для моющих средств

Если на стенках кюветы образовались отложения из остатков моющего средства или средств по уходу за одеждой:

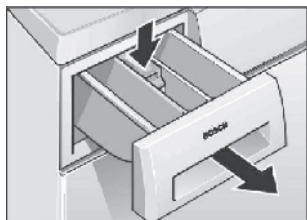

- Выдвиньте кювету для моющих средств до упора,
- надавите на имеющуюся в ней вставку и
- полностью извлеките кювету из машины.

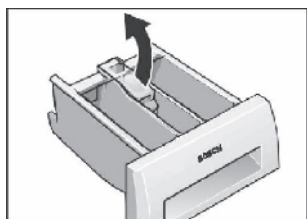

- Извлеките вставку по направлению вверх.
- Промойте кювету для моющих средств и ее вставку в проточной воде и затем просушите.

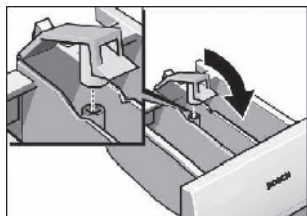

- Установите вставку в кювету таким образом, чтобы она зафиксировалась.
- i** Втулку вставки насадите на направляющий штифт.
- Установите кювету на место.

Чистка помпы

Помпа может быть забита посторонними предметами или ворсом, скопившимся в ней после стирки очень ворсистого белья. Посторонние предметы блокируют работу помпы.

Слив раствора моющего средства

Из машины может вылиться до 20 л воды, поэтому держите наготове подходящую емкость.

⚠ Опасность ошпаривания!

Прежде чем слить горячий раствор моющего средства, дайте ему остыть. Не подпускайте близко к машине детей и домашних животных.

- Переведите ручку выбора программ в положение **Off** (выкл).
- Откройте сервисную крышку.

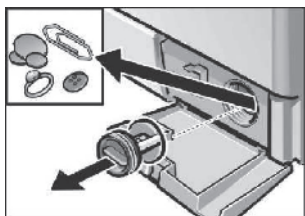
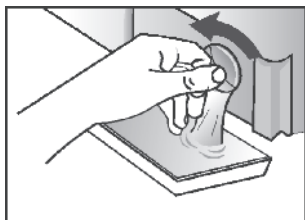
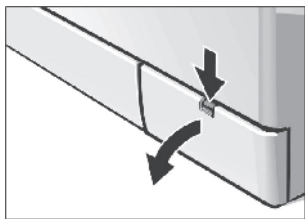

- Осторожно отвинтите крышку помпы (не снимайте полностью) и слейте раствор моющего средства в приготовленную емкость (остаткам дайте стечь по каплям на тряпку). Повторяйте этот процесс, пока весь раствор моющего средства не сольется из стирально-сушильной машины.
- Снимите крышку помпы.
- Извлеките из помпы посторонние предметы и ворс и промойте ее изнутри. Крыльчатка помпы должна после чистки свободно вращаться. Резьбу крышки помпы и ее корпуса следует также очистить от остатков моющего средства и ворса.
- Установите крышку помпы на место и закрутите ее.
- Установите и закройте сервисную крышку.



Чтобы при последующей стирке моющее средство не попало сразу в канализацию неиспользованным:

- влейте в ячейку **II** приблизительно один литр воды.
- Включите программу **Empty** (слив) .

Чистка фильтра в системе подачи воды

Очистите фильтр, если в стиральную машину совсем не подается вода или ее подается слишком мало.

Сначала сбросьте гидравлическое давление, создавшееся в подающем шланге:

- Закройте водопроводный кран.
- С помощью ручки выбора программ выберите любую из программ (кроме **Empty** (слив)  / **Spin** (отжим) .
- Нажмите клавишу **Start/Pause**  и выполняйте программу в течение приблизительно 40 секунд.
- Переведите ручку выбора программ в положение **Off** (выкл).

Чистка фильтра в водопроводном кране

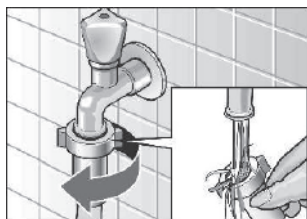

- Снимите шланг с водопроводного крана.
- Промойте фильтр под проточной водой.
- Снова присоедините шланг к водопроводному крану.

Чистка фильтра в стирально-сушильной машине



- Снимите шланг на задней стороне машины.

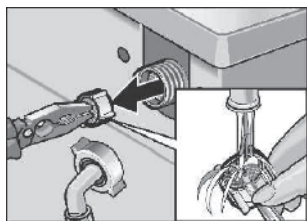

- Выньте фильтр и промойте его под проточной водой.
- Установите фильтр на место и подсоедините шланг к машине.
- Откройте водопроводный кран и проверьте, нет ли протечек. Если имеется протечка, проверьте правильность установки фильтра.
- Закройте водопроводный кран.

Очистка машины от накипи

Внимание!

В состав средств для удаления накипи входят кислоты, которые могут повредить элементы конструкции машины и привести к изменению цвета белья.

Если Вы всегда правильно выполняете дозировку моющего средства, то Вам не нужно очищать машину от накипи.

Если все-таки в этом возникла необходимость, то поступайте, пожалуйста, строго согласно указаниям изготовителя средства для удаления накипи.

Самостоятельное устранение мелких неполадок

В случае ремонта, или если Вы не смогли самостоятельно устранить неполадки с помощью представленной ниже таблицы:

- Переведите ручку выбора программ в положение **Off** (выкл).
- Отсоедините машину от электросети.
- Закройте кран подачи воды.
- Вызовите Сервисную службу (см. стр. 58).

⚠ Опасность поражения электрическим током!

Любой ремонт стиральной машины должен выполняться только силами специалистов Службы сервиса или уполномоченными специалистами.







Индикация неисправности

Текст на дисплее, звуковой сигнал	Возможная причина	Устранение
F:16	Дверца загрузочного люка закрыта не полностью.	Проверьте, не зажат ли дверцей какой-либо предмет; плотно закройте дверцу.
F:17	Водопроводный кран не открыт.	Откройте кран.
	Подающий шланг перегнут или зажат.	Устраните причину неисправности.
	Фильтр в подающем шланге засорился.	Почистите фильтр, см. стр. 49.
	Давление воды слишком низкое.	Устраните причину неисправности.

Текст на дисплее, звуковой сигнал	Возможная причина	Устранение
F:18	Посторонние предметы блокируют работу помпы.	Почистите помпу, см. стр. 48.
	Сливная труба и/или сливной шланг засорились.	Проведите чистку сливной трубы и/или сливного шланга.
	При сушке слишком много остаточной воды в барабане.	Остановите программу сушки, перед сушкой выберите программу Spin (отжим)  .

Неисправности	Причина	Устранение
Дверцу загрузочного люка не удается открыть.	В машине еще находится вода, т.к. была выбрана установка --- (без окончательного отжима).	Выберите программу Empty (слив)  или Spin (отжим)  .
	Активирована функция блокировки.	Подождите 2 минуты.
В кювете остается моющее средство.	Моющее средство было влажным или слипшимся в комочки.	Почистите кювету для моющих средств и протрите ее насухо, см. стр. 47. Для дозировки жидкого моющего средства пользуйтесь специальным дозатором.
	Использовались труднорастворимые таблетки моющего средства.	Перед загрузкой в отделение II кюветы измельчите таблетки в упаковке.
Из машины неприятно пахнет.	Стирка проводится в основном при низкой температуре и/или с использованием жидкого моющего средства.	Выберите программу Cottons (белое/цветное белье)  90°C и проведите стирку без белья. При этом используйте универсальное моющее средство.
Индикаторные лампочки не горят.	Сработал предохранитель в распределительном щите.	Включите или замените предохранитель.
		Если неисправность возникнет повторно, вызовите Службу сервиса.

















Неисправности	Причина	Устранение
Индикаторные лампочки не горят.	Отключили электроэнергию.	Выбранная программа будет выполняться дальше, как только появится напряжение. Если Вы хотите извлечь белье, поступайте, как описано в разделе «Чистка помпы» (см. стр. 48).
	Вилка «болтается» в розетке или не вставлена в нее.	Вставьте вилку в розетку.
Программа не запускается.	Дверца загрузочного люка закрыта не полностью.	Проверьте, не зажат ли дверцей какой-либо предмет. Закройте дверцу загрузочного люка (должен быть слышен щелчок).
	Не нажата клавиша Start/Pause ◊.	Нажмите на клавишу Start/Pause ◊.
Вода не поступает, или моющее средство не смывается.	Водопроводный кран не открыт.	Откройте кран.
	Подающий шланг перегнут или зажат.	Устраните причину неисправности.
	Засорился фильтр в подающем шланге.	Почистите фильтр, см. стр. 49.
Моющее средство из ячейки I не смывается.	Была выбрана программа без предварительной стирки Prewash √.	Выберите программу с предварительной стиркой Prewash √.
Вода в барабане не видна.	Это не неисправность. Вода в машине есть, но ее не видно.	
Раствор моющего средства откачивается не полностью.	Посторонние предметы блокируют работу помпы.	Почистите помпу, см. стр. 48.
	Стиралось очень ворсистое белье. Сливная труба и/или сливной шланг засорились.	Проведите чистку сливной трубы и/или сливного шланга.
Из-под машины вытекает вода.	В месте присоединения подающего шланга возникла протечка.	Затяните резьбовое соединение.
	Сливной шланг негерметичен.	Замените сливной шланг.

Неисправности	Причина	Устранение
Из кюветы для моющих средств выступает пена. При передозировке моющего средства на дисплее появляется символ  .	Было загружено слишком много моющего средства или средство, которое не предназначено для использования в стиральных машинах.	Смешайте столовую ложку кондиционера с 1/2 л воды и влейте раствор в ячейку II кюветы для моющих средств. В следующий раз загружайте меньше моющего средства или воспользуйтесь средством, пригодным для стиральных машин.
Белье плохо отжато.	Крупные вещи скатались вместе и не смогли равномерно распределиться внутри барабана. Из соображений безопасности окончательный отжим на высокой скорости не выполняется.	Загружайте в барабан крупные и мелкие вещи попеременно.
Неудовлетворительные результаты отжима.	Нажата кнопка Reduced Ironing (легко гладить)  – отжим производился на пониженной скорости (см. стр. 29). Была выбрана программа Rinse (полоскание)  или Spin (отжим)  – отжим производился на пониженной скорости (см. стр. 27).	
Многokrатный отжим.	Это не неисправность. Система компенсации дисбаланса пытается устранить дисбаланс путем многократного отжима.	
Результат стирки неудовлетворительный.	Белье загрязнено сильнее, чем предполагалось, или его было загружено больше, чем рекомендовано. Моющего средства было загружено слишком мало.	Выберите подходящую программу и нажмите кнопку Intensive (пятна)  или загрузите меньше белья. Проводите дозировку моющего средства согласно указаниям его изготовителя.
На белье остались следы от моющего средства.	В состав многих моющих средств без содержания фосфатов входят нерастворимые в воде вещества, которые можно заметить на белье в виде белых пятен.	Сразу же включите программу Rinse (полоскание)  или почистите вещи щеткой после сушки.
На белье остались серые пятна.	Белье было загрязнено мажью, жиром или маслом.	В следующий раз загрузите максимально допустимое количество моющего средства и установите максимально допустимую температуру стирки.

Неисправности	Причина	Устранение
Изменение продолжительности программы во время ее выполнения.	Это не неисправность. См. пояснения, приведенные в разделе «Дисплей, продолжительность программы» на стр. 11.	
Уменьшение продолжительности программы.	Это не неисправность. При стирке небольшого количества белья продолжительность программы уменьшается приблизительно на 30 минут.	
Увеличение продолжительности программы.	Из-за передозировки моющего средства образовалось слишком много пены. Чтобы белье хорошо прополоскалось, дополнительно проводились полоскание и отжим. При передозировке моющего средства на дисплее появляется символ  .	В следующий раз загружайте меньше моющего средства.
	Выраженный дисбаланс при отжиге. Программа увеличилась на 10 минут из-за попыток более равномерного распределения белья внутри барабана.	Для снижения дисбаланса всегда стирайте мелкие и крупные вещи попеременно.
	Если в машину поступает очень холодная вода, продолжительность может увеличиться до 20 минут.	
Программа сушки не начинается.	Не выбрана программа сушки.	Выберите нужную программу сушки.
	Не установлена продолжительность сушки/режим сушки, или установлена слишком короткая продолжительность сушки.	Установите надлежащую продолжительность сушки.
	Не открыт водопроводный кран.	Откройте водопроводный кран.
	Не закрыта дверца загрузочного люка.	Проверьте, не зажато ли дверцей белье. Закройте дверцу загрузочного люка (должен быть слышен щелчок).
	Заблокирована помпа.	Почистите помпу, см. стр. 48.

Если неисправность возникнет снова, то обратитесь за помощью в Сервисную службу, см. стр. 58.

Параметры расхода

Программы	Доп. функции	Загрузка	Параметры расхода**		Продолжительность программы
			Электро-энергия	Вода	
Cottons (белое/цветное белье)   40°C	–	5 кг	0,46 кВтч	51,6 л	1:08 ч
Cottons (белое/цветное белье)   60°C	–	5 кг	1,02 кВтч	51,5 л	1:20 ч
Cottons Eco (цветное белье эко) E 60°C	Intensive  *	5 кг	0,93 кВтч	45,5 л	2:10 ч
Cottons (белое/цветное белье)   90°C (горячий моющий раствор перед сливом разбавляется прибр. 7 л холодной воды)	–	5 кг	1,72 кВтч	58,6 л	1:50 ч
Easy-Care (не требующее особого ухода белье)  40°C	–	2,5 кг	0,34 кВтч	33,8 л	0:50 ч
Delicate/Silk (тонкое белье/шелк) 30°C	–	2 кг	0,32 кВтч	39 л	0:37 ч
Wool (шерсть)   30°C	–	2 кг	0,17 кВтч	33,1 л	0:42 ч
Dark Wash (темное белье) 30°C	–	2,5 кг	0,32 кВтч	52,1 л	1:06 ч
Sensitive  30°C	–	5 кг	0,81 кВтч	73,5 л	1:23 ч
Sports/Fitness (спортивная одежда) 30°C	–	2,5 кг	0,21 кВтч	38,6 л	0:41 ч
SuperQuick (суперкороткая) 30°C	–	2 кг	0,21 кВтч	34,8 л	0:15 ч
Mix    40°C	–	2,5 кг	0,60 кВтч	36,2 л	0:50 ч
Intensive Dry (обычная сушка) 	–	2,5 кг	2,15 кВтч	48 л	2:00 ч
Gentle Dry (щадящая сушка) 	–	1,5 кг	1,16 кВтч	29 л	1:27 ч

Программы	Доп. функции	Загрузка	Параметры расхода**		Продолжительность программы
			Электро-энергия	Вода	
Cottons Eco (цветное белье эко) E 60°C + Intensive Dry (2 автоматических цикла сушки)	Intensive ☀️ 🧺*	5 кг	4,65 кВтч	145 л	5:27 ч (2:10 ч + 3:17 ч)

* Установка программы с функцией **Intensive** (пятна) 🧺 для испытаний, проводимых согласно указаниям нормативной документации EN 50 229 и IEC 50 229.

** Параметры расхода зависят от давления, жесткости и входной температуры подаваемой в машину воды, температуры в помещении, где установлена машина, типа, количества и степени загрязнения белья, используемого моющего средства, колебаний напряжения в электросети и выбранных дополнительных функций, поэтому фактические значения параметров расхода могут отличаться от значений, приведенных в таблице.

Сервисная служба

Прежде чем вызвать Сервисную службу, проверьте, не сможете ли Вы самостоятельно устранить возникшие неполадки (см. таблицу, стр. 51-55).

Вызов специалистов Сервисной службы придется оплачивать Вам, даже если срок гарантии еще не истек.

Адрес ближайшего сервисного центра Вы можете найти в гарантийном талоне.

При вызове специалистов назовите им, пожалуйста, номер изделия (E-Nr.) и заводской номер (FD) Вашей стирально-сушильной машины.

Эти данные Вы найдете в типовой табличке, расположенной внутри на раме дверцы загрузочного люка, а также на задней стороне машины.

Типовая табличка



E-Nr. _____	FD _____
номер изделия	заводской номер

Внесите в эту табличку номера Вашей стиральной машины.

Сообщив номер изделия и заводской номер машины, Вы сможете предотвратить ненужные поездки и избежать связанных с этими поездками дополнительных расходов.

Установка, подключение и транспортировка

Указания по технике безопасности

⚠ Опасность травмирования!

Стирально-сушильная машина очень тяжелая. Поэтому поднимайте ее осторожно.

Внимание!

При низких температурах шланги могут порваться или лопнуть. Поэтому стирально-сушильную машину нельзя устанавливать в неотапливаемых помещениях и/или под открытым небом.

Не поднимайте машину за выступающие детали (например, за дверцу загрузочного люка), Вы можете повредить прибор.

Дополнительно к приведенным здесь указаниям необходимо учитывать специальные предписания организаций по водо- и энергоснабжению.

В случае сомнения поручите провести подключение машины специалисту.

Комплектность поставки

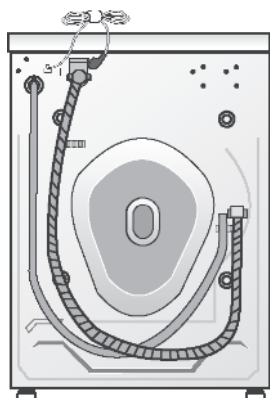

С задней стороны стирально-сушильной машины находятся:

- шланг для слива воды;
- шланг подачи воды;
- крючок для подвешивания сливного шланга, например, на умывальник;
- кабель для подключения к электрической сети.

Влажность в барабане обусловлена контролем на конечном этапе, который проходят все стирально-сушильные машины перед получением разрешения на отгрузку с завода-изготовителя.

В некоторых случаях для подключения дополнительно требуется:

- 1 хомут для шланга диаметром 24-40 мм (имеется в продаже в специализированных магазинах) для подключения к сифону.

В пакете находятся:

- заглушки для отверстий после удаления транспортных предохранительных элементов.

Полезные инструменты

Большую помощь может оказать использование следующих инструментов:

- накладной гаечный ключ SW 13 для удаления транспортных предохранительных элементов;
- уровень для установки в горизонтальном положении.

Размеры

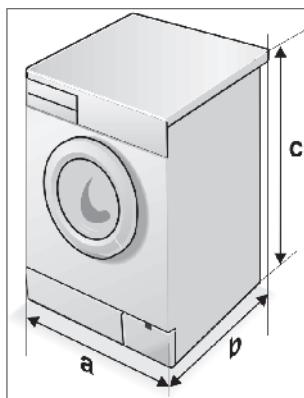

a = 600 мм

b = 560 мм

c = 860 мм

Вес 73 кг

Место для установки

Большое значение имеет надежное место для установки, чтобы стирально-сушильная машина во время отжима не «ходила».

Место для установки должно быть прочным и ровным. Не подходит для установки место с мягким покрытием пола, например, с ковровым покрытием или с покрытием на основе пеноматериала.

Если стирально-сушильную машину необходимо установить на деревянном перекрытии:

- По возможности устанавливайте машину в углу помещения.
- Привинтите к полу водостойкую деревянную плиту (минимальной толщиной 30 мм).
- Закрепите опоры машины с помощью специальных накладок для крепления*.

Если стирально-сушильную машину следует установить на подставку:

- ❑ Закрепите опоры машины с помощью специальных накладок для крепления*.

* Специальные накладки для крепления (комплект) можно приобрести в специализированном магазине или в Сервисной службе, номер для заказа WMZ 2200.

Снятие транспортных креплений

⚠ Внимание!

Перед вводом стиральной машины в эксплуатацию необходимо снять все транспортные крепления.

Обязательно сохраните транспортные крепления для последующей транспортировки (например, при переезде).

- ❑ С помощью гаечного ключа SW 13 вывинтите винты **A** настолько, чтобы они свободно перемещались внутри втулок.
- ❑ Удалите четыре транспортных крепления. Они упадут на пол, если наклонить машину.

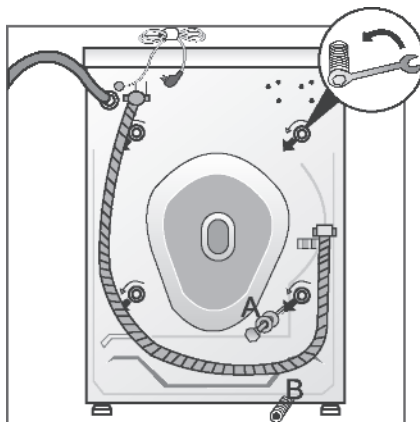

- ❑ Закройте отверстия заглушками.

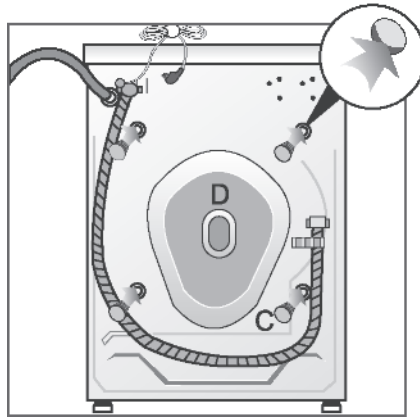

Встраивание в шкаф или под столешницу

Встраивание стирально-сушильной машины в шкаф или под столешницу следует производить перед подключением прибора к электросети.

Стирально-сушильную машину можно встроить в кухонный шкаф или под столешницу, для этого необходима ниша шириной 60 см.

- ❑ Стирально-сушильную машину следует устанавливать только под сплошной столешницей, которая прочно соединена с соседними шкафами.

Внимание!

При встраивании стирально-сушильной машины под столешницу из соображений безопасности вместо защитной крышки машины установите крышку из листового металла*.

* Крышку из листового металла (комплект) можно приобрести в специализированном магазине или в Сервисной службе, номер для заказа: WMZ 2420.

Длина шлангов и кабеля

Левостороннее подключение

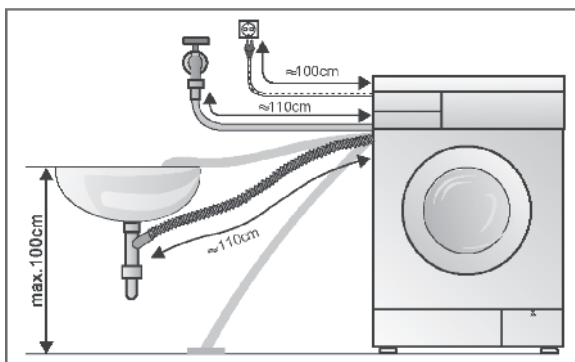

Правостороннее подключение

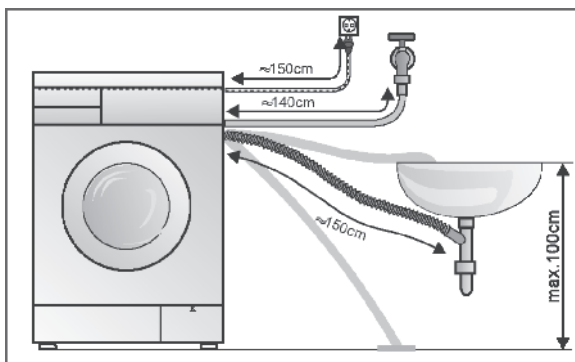

Удлинительный шланг

В специализированном магазине можно приобрести удлинительный шланг (ок. 2,20 м).

Подключение воды

Подача воды

Опасность поражения электрическим током!

Во избежание протечки воды или возможного ущерба, вызванного протечкой воды, соблюдайте указания, приведенные в этом разделе!

Внимание!

Стирально-сушильная машина работает только с холодной водой. Нельзя подключать машину к смесителю водонагревателя без давления.

В сомнительных случаях подключение должен осуществлять специалист.

Шланг для подачи воды нельзя:

- зажимать или перегибать,
- изменять или отрезать (не гарантируется прочность).

Пластмассовые соединения затягивайте только рукой. Не снимайте фильтр в шланге подачи воды.

Учитывайте давление в водопроводной сети:

- Давление воды должно быть в интервале от 1 до 10 бар (из открытого водопроводного крана должно вытекать минимум 8 литров в минуту).
- При более высоком давлении воды следует установить редуцирующий вентиль.

Подключите шланг для подачи воды:

- к стиральной машине с задней стороны и ...

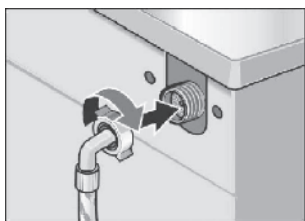

- к водопроводному крану.

После подключения:

- Полностью откройте водопроводный кран и проверьте герметичность подключения.

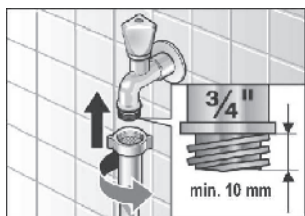

Слив воды

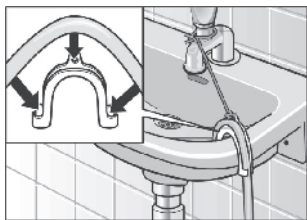
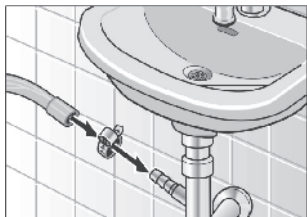

Внимание!

Сливной шланг нельзя перегибать или растягивать.

Разница по высоте между поверхностью для установки и сливом: макс. 100 см.

Слив в сифон:

- ❑ Место подключения закрепите хомутом для шланга диаметром 24-40 мм (имеется в продаже в специализированном магазине).

Слив в раковину:

Внимание!

Не закрывайте пробкой слив в умывальнике.

- ❑ Сливной шланг закрепите, так чтобы он не соскользнул.
- ❑ При откачивании убедитесь, что вода сходит достаточно быстро.

Выравнивание машины

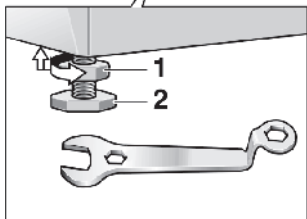
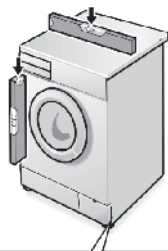

Все четыре опоры машины должны прочно стоять на полу. Машина не должна качаться.

Выровняйте машину с помощью четырех опор и уровня:

- ❑ Ослабьте гаечным ключом контргайку **1**.
- ❑ Путем вращения опор **2** измените высоту.
- ❑ Затяните контргайку **1** так, чтобы она прилегалась к корпусу машины.

Электро- подключение

Внимание!

Подключение стирально-сушильной машины к сети переменного тока можно осуществлять только с использованием соответствующей предписаниям розетки с заземляющим контактом.

Сетевое напряжение должно соответствовать величине напряжения, которое указано на стирально-сушильной машине (на табличке с техническими характеристиками).

На табличке с техническими характеристиками также приведены параметры подключения и требуемая защита предохранителями.

Убедитесь в том, что:

- вилка и сетевая розетка соответствуют друг другу;
- провода имеют достаточное поперечное сечение;
- установленная система заземления соответствует предписаниям.

Замена сетевого кабеля (при необходимости) должна осуществляться только специалистом-электриком.

Сетевой кабель для замены можно приобрести в Сервисной службе.

Не допускается применение тройников или удлинительного кабеля.

Если используется автомат защитного отключения, разрешается использовать только тип с обозначением . Только это обозначение гарантирует выполнение действующих предписаний.

Сетевую вилку нельзя вставлять в розетку и вынимать из нее влажными руками.

При отсоединении от сетевой розетки следует тянуть только за вилку, а не за кабель.

Транспортировка машины, например, при переезде

Подготовка и установка транспортных креплений

Перед транспортировкой стирально-сушильной машины:

- Закройте водопроводный кран.
- Снимите давление воды в шланге подачи воды (см. стр. 49).
- Слейте оставшийся моющий раствор (см. стр. 48).
- Отсоедините машину от электрической сети.
- Снимите шланги для слива и подачи воды.
- Установите на место транспортные крепления.

После транспортировки, установки на место и подключения в соответствии с предписаниями сначала выполните дополнительную программу **Empty** (слив) . Только после этого можно включить программу первой стирки.

Транспортировка машины:

- Снимите 4 заглушки **C**.
- Снимите заднюю крышку **D** и подготовьте транспортные крепления.
- Установите и привинтите транспортные крепления.

